

WEIL VIEL DAVON ABHÄNGT.

Flächenvorhang Merano



Paneelvariante B



Paneelvariante A

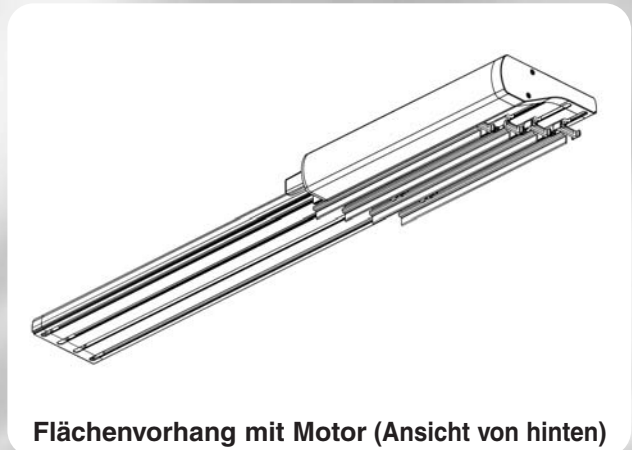

Flächenvorhang mit Motor (Ansicht von hinten)



Paneelvariante B



Paneelvariante B (Ansicht von hinten)

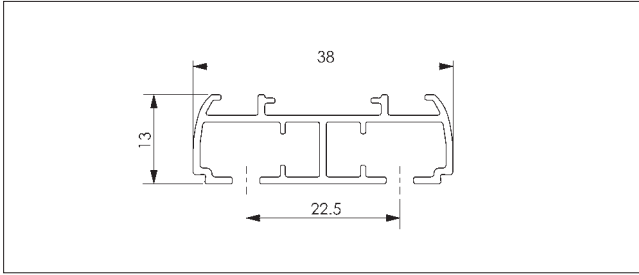
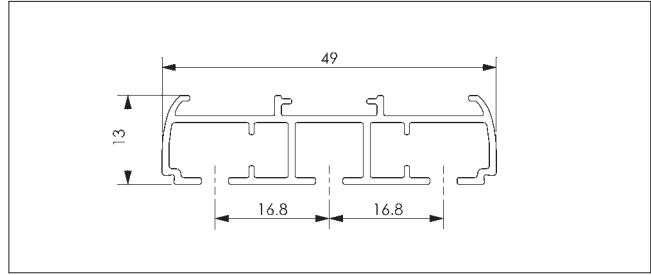
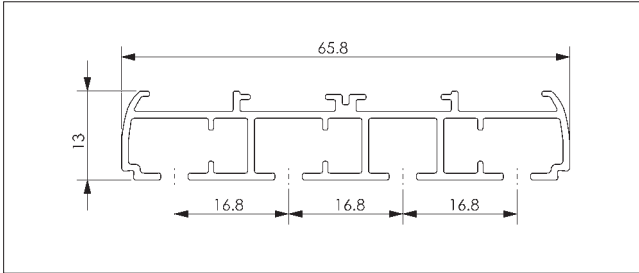
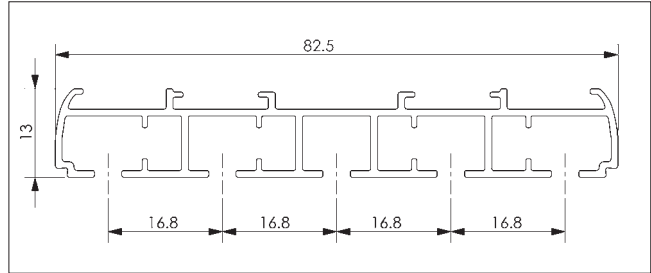

System FS1402, 2-läufig**System FS1403, 3-läufig****System FS1404, 4-läufig****System FS1405, 5-läufig**

Alle Maße in mm

Beschreibung

Formschöne und zierliche Flächenvorhangschiene in vier Ausführungen.

- Schnurzug*
- Schleuderschiene inkl. Mitnehmer*
- Schleuderschiene frei verschiebbar
- motorisiert 12 V*

*) Das feststehende Paneel wird mit einem Magnet am Ende der Schiene befestigt.

Vorteil: Dadurch kann dieses Paneel auf Wunsch auch verschoben werden (zB zum Fenster putzen)

Montage: Wand oder Decke (Deckenclip ist nicht sichtbar)

Die Paneelwagen (bestehen aus einem Aufhängeprofil) sind in der Flächenvorhangschiene eingebaut.

Für die Paneele gibt es zwei verschiedene Ausführungsvarianten. Beide Ausführungen sind mit einem Einhängeprofil ausgestattet, welches sehr einfach in das Aufhängeprofil eingehängt bzw. auch wieder ausgehängt (bei der Abnahme des Paneels) werden kann.

Variante A - Mit Klettband:

Auf dem Einhängeprofil ist ein Klettband und zwei Endkappen angebracht. Auf das Paneel wird ein Flauschband aufgenäht und somit kann das Paneel am Einhängeprofil befestigt werden. Zur Beschwerung wird beim Paneel ein Tunnel genäht und das Beschwerungsprofil 32 x 3 mm eingeschoben.

Variante B - Mit Kederprofil:

Das Einhängeprofil Keder gleicht einem Flachprofil. Auf dem Stoff wird ein selbstklebender Keder angebracht.

Dieser wird in das Einhängeprofil geschoben und mit Endkappen fixiert.

Als Beschwerung wird ebenso ein Flachprofil verwendet, in das der Stoff mit einem selbstklebenden Keder eingeschoben und mit Endkappen fixiert wird.

**Zwischen Schiene und Vorhang ist kein Lichtspalt sichtbar!
 Paneele schließen bis zu den Fensterpfosten!**

Flächenvorhangschiene 2-, 3-, 4- oder 5-läufig ohne Paneelwagen



Lieferbare Farben: 350 weiß (Standard)
365 alu matt

Mit Schnurzug	Anlagenbreite bis		100 cm	120 cm	140 cm	160 cm	180 cm	200 cm	220 cm	240 cm	260 cm	280 cm	300 cm	320 cm	340 cm
	Art.-Nr.	Trägeranzahl	3	3	4	4	4	5	5	5	6	6	6	7	7
	FS1402/1	2-läufig	77	78	83	85	87	91	93	95	100	102	104	108	110
	FS1403/1	3-läufig	80	85	90	95	100	105	110	115	120	128	132	136	139
	FS1404/1	4-läufig	100	103	110	114	118	124	128	132	139	142	146	153	156
	FS1405/1	5-läufig	105	110	117	122	126	134	138	142	150	154	159	166	171

Mit Schnurzug	Anlagenbreite bis		360 cm	380 cm	400 cm	420 cm	440 cm	460 cm	480 cm	500 cm	520 cm	540 cm	560 cm	580 cm
	Art.-Nr.	Trägeranzahl	7	8	8	8	9	9	9	10	10	10	11	11
	FS1402/1	2-läufig	112	117	119	121	125	127	129	134	143	147	151	155
	FS1403/1	3-läufig	142	148	150	153	159	162	164	170	173	176	182	184
	FS1404/1	4-läufig	160	167	170	174	181	185	188	195	199	202	209	213
	FS1405/1	5-läufig	175	183	187	191	199	203	208	215	220	224	232	236

Standardzubehör:

1 Umlenker/Ablenker, 1 Feststeller, Deckenclips lt. Tabelle, 1 Schnurbeschränker, Zugschnur, Magnet und Magnethalter, 1 Vorläufer (bei Behang 2-teilig), Schnurverbinder. Bei Bedienung mit Schnurzug bleibt seitlich kein Spalt!

Schleuder-schiene inkl. Mitnehmer ¹ (ohne Schleuderstab)	Anlagenbreite bis		100 cm	120 cm	140 cm	160 cm	180 cm	200 cm	220 cm	240 cm	260 cm	280 cm	300 cm	320 cm	340 cm
	Art.-Nr.	Trägeranzahl	3	3	4	4	4	5	5	5	6	6	6	7	7
	FS1402/2	2-läufig	37	39	44	46	47	52	54	56	64	70	73	76	79
	FS1403/2	3-läufig	40	43	47	50	55	61	65	70	78	81	83	89	92
	FS1404/2	4-läufig	54	57	64	67	71	78	81	85	92	95	99	106	109
	FS1405/2	5-läufig	59	63	71	75	79	87	91	95	103	107	112	119	123

Schleuder-schiene inkl. Mitnehmer ¹ (ohne Schleuderstab)	Anlagenbreite bis		360 cm	380 cm	400 cm	420 cm	440 cm	460 cm	480 cm	500 cm	520 cm	540 cm	560 cm	580 cm
	Art.-Nr.	Trägeranzahl	7	8	8	8	9	9	9	10	10	10	11	11
	FS1402/2	2-läufig	82	85	88	92	96	100	104	108	113	117	121	125
	FS1403/2	3-läufig	95	102	108	112	120	122	125	129	133	137	140	145
	FS1404/2	4-läufig	113	120	123	127	134	137	141	147	151	154	161	165
	FS1405/2	5-läufig	128	135	139	144	151	156	160	167	172	176	184	188

Standardzubehör:

2 Enddeckel, Deckenclips lt. Tabelle, Magnet, Magnethalter und Feststeller.

Achtung: Mindestabstand bei Montage Wand oder Decke 2 cm (von der Mauer).

¹⁾ auch frei verschiebbar möglich (kein Magnet, Magnethalter und Feststeller enthalten) - bitte bei Bestellung angeben (gleicher Preis)

Art.-Nr. für Ausführung frei verschiebbar:

2-lfg. FS1402/3 • 3-lfg. FS1403/3 • 4-lfg. FS1404/3 • 5-lfg. FS1405/3

Sonderzubehör mit Mehrpreis auf Tabelle

Wandmontage	Anlagenbreite bis		120 cm	180 cm	240 cm	300 cm	360 cm	420 cm	480 cm	540 cm	580 cm
	Art.-Nr.	Bezeichnung	Trägeranzahl	3	4	5	6	7	8	9	10
	FZ1422	Aluwinkelträger für 2- und 3-lfg.	24,-	32,-	40,-	48,-	56,-	64,-	72,-	80,-	88,-
	FZ1423	Aluwinkelträger für 4- und 5-lfg.	27,-	36,-	45,-	54,-	63,-	72,-	81,-	90,-	99,-

Schleuderstäbe siehe Seite RV 04.28

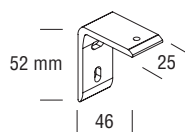

FZ1422

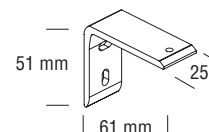

FZ1423

Erforderliche Bestellangaben

Flächenvorhangschiene:

Art.-Nr. • Farbe • Fertige Breite der Schiene • Fertige Höhe der Anlage • Paneelwagenvariante • Anzahl der Paneelwagen • Breite der Paneelwagen
Bestelltyp oder Paneelwagenanordnung (siehe Seite RV 04.32 - RV 04.35) • Bedienungssseite (bei Schnurzug)
Bedienungslänge (Standard = Fertige Höhe - 20 cm) • Montage: Wand oder Decke • Skizze • Nähservice ja/nein

Paneelwagenpreis (ohne Stoff)

bis Breite	50 cm	60 cm	70 cm	80 cm	90 cm	100 cm	110 cm	120 cm
		35,-	38,-	41,-	43,-	47,-	50,-	52,-

Auf dem Einhängprofil ist ein Klettband und zwei Endkappen angebracht.
Auf das Paneel wird ein Flauschband aufgenäht und somit kann das Paneel am Einhängprofil befestigt werden.
Unten wird ein Tunnel genäht, in welchen das Beschwerungsprofil eingelegt werden kann.

Paneelhöhe = Anlagenhöhe - 20 mm
Schnittlänge des Rollostoffes = Anlagenhöhe - 20 mm + 50 mm (für Beschwerungstunnel)

Art.-Nr.:

- Paneelwagen für Schnurzug: **FSP/1K**
- Paneelwagen für Schleuderschiene mit Mitnehmer: **FSP/2K**
- Paneelwagen für Schleuderschiene mit Mitnehmer und Öse: **FSP/2ÖK**
- Paneelwagen für Schleuderschiene frei verschiebbar: **FSP/3K**

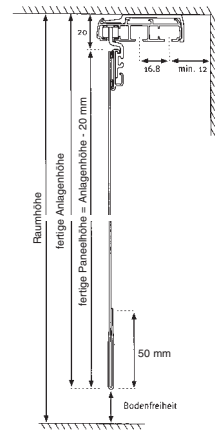
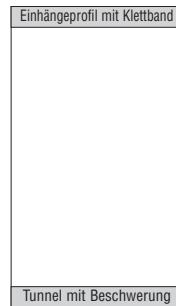

bis Breite	50 cm	60 cm	70 cm	80 cm	90 cm	100 cm	110 cm	120 cm
		41,-	44,-	48,-	51,-	55,-	59,-	62,-

Das Einhängprofil Keder gleicht einem Flachprofil.
Auf dem Stoff wird ein selbstklebender Keder angebracht.
Dieser wird in das Einhängprofil geschoben und mit Endkappen fixiert.
Als Beschwerung wird ein Flachprofil verwendet, in das der Stoff mit einem selbstklebenden Keder eingeschoben und mit Endkappen fixiert wird.

Schnittlänge des Stoffes = Anlagenhöhe - 41 mm
Nur für Rollostoffe und nicht für Vorhangstoffe geeignet!

Art.-Nr.:

- Paneelwagen für Schnurzug: **FSP/1P**
- Paneelwagen für Schleuderschiene mit Mitnehmer: **FSP/2P**
- Paneelwagen für Schleuderschiene mit Mitnehmer und Öse: **FSP/2ÖP**
- Paneelwagen für Schleuderschiene frei verschiebbar: **FSP/3P**

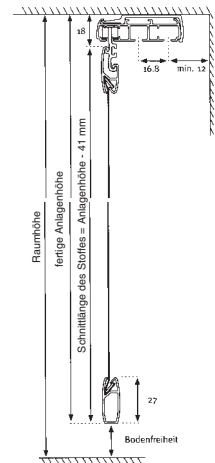
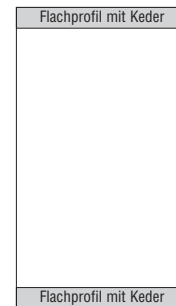

Flächenvorhangschiene mit Motor 12 V · 3-, 4- oder 5-läufig ohne Paneelwagen

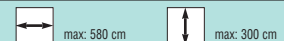

Lieferbare Farben: 350 weiß (Standard)
365 alu matt

Art.-Nr.	Preisfindung:
FSE1403 3-läufig	3-lfg. Schleuderschiene FS1403/2 + Aufpreis für Motor € 525,- *
FSE1404 4-läufig	4-lfg. Schleuderschiene FS1404/2 + Aufpreis für Motor € 525,- *
FSE1405 5-läufig	5-lfg. Schleuderschiene FS1405/2 + Aufpreis für Motor € 525,- *
2-läufig nicht lieferbar!	

Preisberechnungsbeispiel:
Schiene 4-läufig, Länge 380 cm mit Motor... Bestellnummer FSE1404
4-lfg. Schleuderschiene FS1404/2..... € 120,-
+ Auspreis für Motor..... € 525,- *

Gesamtpreis..... € 645,- (ohne Paneelwagen)

Preise für Paneelwagen siehe oben:
Art.-Nr. FSP/1K (mit Klettband) oder FSP/1P (mit Kederprofil)

*) verminderter Rabattsatz

Standardzubehör:

Schiene, Vorläufer, Deckenclip, Zugkette, Funkmotor 12 V, Stromversorgungskabel (10 m), Adapter 1,5 A.
Empfänger für Fernbedienung sind bereits im Motor eingebaut.
Fernbedienung bitte extra bestellen. Mit dieser ist eine Einzel- oder Sammelsteuerung möglich.
Auf Anfrage auch mit Batteriewelle lieferbar.



Paneelwagen-Nähservice für beigestellten Stoff

Preise per Paneelwagenbreite/-höhe ohne Stoff **Art.-Nr. FVNSG**

Höhe (cm)	Breite des Paneelwagens (cm)					
	50	60	70	80	90	100
80	29,-	31,-	32,-	33,-	35,-	36,-
100	32,-	33,-	35,-	36,-	37,-	38,-
120	35,-	36,-	37,-	38,-	39,-	41,-
140	37,-	38,-	39,-	41,-	42,-	44,-
160	39,-	41,-	42,-	44,-	45,-	45,-
180	42,-	44,-	45,-	45,-	47,-	48,-
200	45,-	45,-	47,-	48,-	50,-	51,-
220	47,-	48,-	50,-	51,-	52,-	54,-
240	50,-	51,-	52,-	54,-	54,-	56,-
260	52,-	54,-	54,-	56,-	57,-	58,-
280	54,-	56,-	57,-	58,-	60,-	61,-
300	57,-	58,-	60,-	61,-	63,-	63,-

Bei Zwischengrößen wird das nächst größere Maß berechnet.

Stoffbedarf per Paneelwagen:

fertige Breite + 10 cm
fertige Höhe + 20 cm

Achtung: Paneelwagenvariante B ist für Vorhangstoffe nicht geeignet!

Bei folgenden Stoffen behalten wir uns vor, ob diese als Flächenvorhang verarbeitet werden können:

- Crush-Stoffe
- bedruckte, gestreifte und bestickte Stores
- Ausbrenner

Grund: Diese Stoffe können teilweise bei der Fertigung wegen der Crushung und des Musterdrucks nicht nach Faden und nicht im rechten Winkel zugeschnitten werden (schiefer Musterverlauf). Weiters können die Seitensäume sehr unregelmäßig fallen. Eine exakte Einhaltung der fertigen Breite und Höhe ist somit kaum möglich.

Berechnung der Paneelwagenbreite: (minimale Überlappung 5 cm)

(fertige Breite der Schiene - 5 cm) : Anzahl der Paneelwagen + 5 cm = Paneelwagenbreite

Beispiel: FB der Schiene 400 cm, 5 Paneelwagen
(400 cm - 5 cm) : 5 + 5 cm = 84 cm Breite

Vorschlag für Paneelwagenaufteilung

Schnurzug und Schleuderstab:

Paket einteilig:

Schienenbreite bis (cm)	100	120	140	160	180	200	220	240	260	280	300	320	340	360	380	400	420	440	460	480	500	520	540	560	575
Anzahl der Läufe (Schienen)	3	3	3	3	3	4	4	4	4	4	5	5	5	5	5	5	5	-	-	-	-	-	-	-	-
Anzahl Paneele	3	3	3	3	3	4	4	4	4	4	5	5	5	5	5	5	5	-	-	-	-	-	-	-	-
Paneelbreite (cm)	37	44	50	57	64	54	59	64	69	74	64	68	72	76	80	84	88	-	-	-	-	-	-	-	-

Schleuderstab:

Paket zweiteilig:

Schienenbreite bis (cm)	100	120	140	160	180	200	220	240	260	280	300	320	340	360	380	400	420	440	460	480	500	520	540	560	575
Anzahl der Läufe (Schienen)	-	-	-	-	3	3	3	3	3	3	3	4	4	4	4	4	4	4	5	5	5	5	5	5	5
Anzahl Paneele	-	-	-	-	5	5	5	5	5	5	5	7	7	7	7	7	7	7	6	6	9	9	9	9	9
Paneelbreite (cm)	-	-	-	-	40	44	48	52	56	60	64	50	53	56	59	62	65	68	81	85	60	63	65	67	69





Schnurzug und Motor:

Paket zweiteilig:

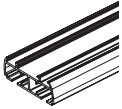
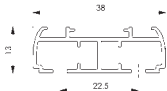
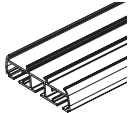
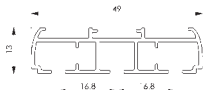
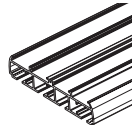
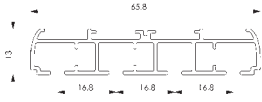
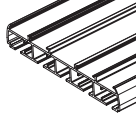
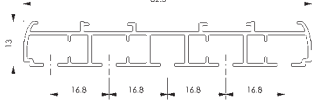

Schienenbreite bis (cm)	100	120	140	160	180	200	220	240	260	280	300	320	340	360	380	400	420	440	460	480	500	520	540	560	575
Anzahl der Läufe (Schienen)	-	-	-	-	3	3	3	3	3	4	4	4	4	4	4	5	5	5	5	5	5	5	5	5	5
Anzahl Paneele	-	-	-	-	4	4	4	4	4	5	5	5	6	6	6	8	8	8	8	8	8	8	8	8	8
Paneelbreite (cm)	-	-	-	-	49	54	59	64	69	60	64	68	61	65	68	55	57	60	62	65	67	70	72	75	77

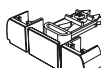
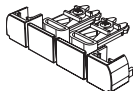
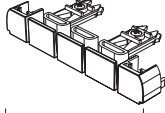

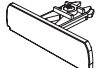

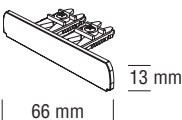
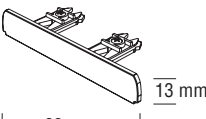
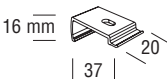
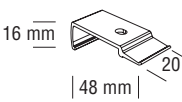
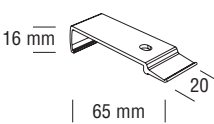
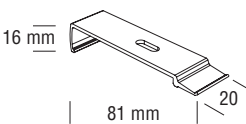
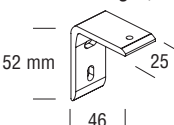
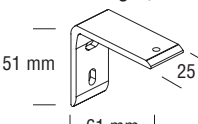
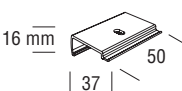
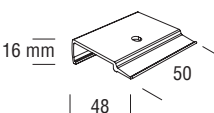
Mehrpriese für:

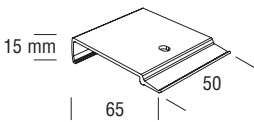
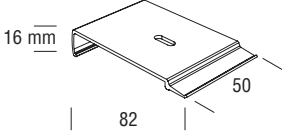
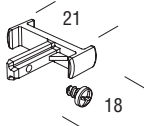
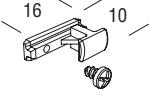
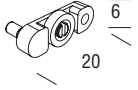
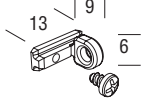
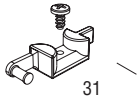
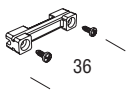

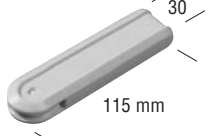

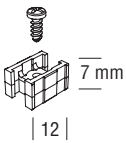
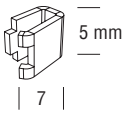
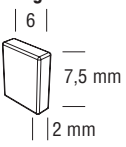
	Art.-Nr.		
• Satinbänder, Borten, Spitzen und Fransen aufnähen, (beigestellt)	RDSBS	per lfm.	9,-
• Einfassung (7 cm) mit Dekorstoff (Stoff beigestellt) für Flächenvorhang	RDEFD	per lfm.	18,-
• Mehrpreis für Einschlag anstückeln	RDMEA	per lfm	15,40
• Schrägband aufnähen (beigestellt)	RDASB	per lfm.	10,-
• Schabrackenabbildungen und Preise		siehe Seite RV 04.12	
• Hinterfüttern (Stoff beigestellt) und Nähservice	FVHFG	per Paneel	Preis FVNSG x 2

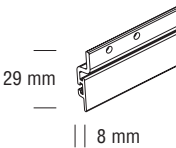
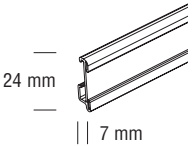
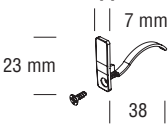
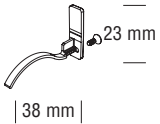

Zubehör	Artikel-Nr.	Ausführung/Farbe	Einheit	Preis
Schiene "Merano" 2-läufig  	Stange 5,80 m	FZ1402 350 weiß	lfm.	10,50
		365 alu	lfm.	10,50
Zuschnitt	FZ1402A 350 weiß	lfm.	14,60	
	365 alu	lfm.	14,60	
Schiene "Merano" 3-läufig  	Stange 5,80 m	FZ1403 350 weiß	lfm.	12,80
		365 alu	lfm.	12,80
Zuschnitt	FZ1403A 350 weiß	lfm.	16,90	
	365 alu	lfm.	16,90	
Schiene "Merano" 4-läufig  	Stange 5,80 m	FZ1404 350 weiß	lfm.	17,30
		365 alu	lfm.	17,30
Zuschnitt	FZ1404A 350 weiß	lfm.	21,40	
	365 alu	lfm.	21,40	
Schiene "Merano" 5-läufig  	Stange 5,80 m	FZ1405 350 weiß	lfm.	20,90
		365 alu	lfm.	20,90
Zuschnitt	FZ1405A 350 weiß	lfm.	25,-	
	365 alu	lfm.	25,-	
PVC-Umlenker/Ablenker, 2-Lauf  38	FZ1410 350 weiß	Stk.	2,10	
	365 alu	Stk.	2,10	
PVC-Umlenker/Ablenker, 3-Lauf  49 mm	FZ1411 350 weiß	Stk.	2,70	
	365 alu	Stk.	2,70	
PVC-Umlenker/Ablenker, 4-Lauf  66 mm	FZ1412 350 weiß	Stk.	3,50	
	365 alu	Stk.	3,50	
PVC-Umlenker/Ablenker, 5-Lauf  83 mm	FZ1413 350 weiß	Stk.	4,50	
	365 alu	Stk.	4,50	
PVC-Enddeckel, 2-Lauf  38	FZ1414 350 weiß	Stk.	2,-	
	365 alu	Stk.	2,-	
PVC-Enddeckel, 3-Lauf  49 mm	FZ1415 350 weiß	Stk.	2,50	
	365 alu	Stk.	2,50	

Zubehör	Artikel-Nr.	Ausführung/Farbe	Einheit	Preis
PVC-Enddeckel, 4-Lauf  66 mm 13 mm	FZ1416	350 weiß	Stk.	3,30
		365 alu	Stk.	3,30
PVC-Enddeckel, 5-Lauf  83 mm 13 mm	FZ1417	350 weiß	Stk.	4,20
		365 alu	Stk.	4,20
Alu-Deckenclip, 2-Lauf  16 mm 37 20	FZ1418	350 weiß	Stk.	3,30
		365 alu	Stk.	3,30
Alu-Deckenclip, 3-Lauf  16 mm 48 mm 20	FZ1419	350 weiß	Stk.	3,30
		365 alu	Stk.	3,30
Alu-Deckenclip, 4-Lauf  16 mm 65 mm 20	FZ1420	350 weiß	Stk.	3,40
		365 alu	Stk.	3,40
Alu-Deckenclip, 5-Lauf  16 mm 81 mm 20	FZ1421	350 weiß	Stk.	3,40
		365 alu	Stk.	3,40
Alu-Winkelträger, 2- und 3-Lauf  52 mm 46 25	FZ1422	350 weiß	Stk.	8,-
		365 alu	Stk.	8,-
Alu-Winkelträger, 4- und 5-Lauf  51 mm 61 mm 25	FZ1423	350 weiß	Stk.	9,-
		365 alu	Stk.	9,-
Schienenverbindungsclip für 2-lfg. Schiene  16 mm 37 50	FZ1440	350 weiß	Stk.	4,90
		365 alu	Stk.	4,90
Schienenverbindungsclip für 3-lfg. Schiene  16 mm 48 50	FZ1441	350 weiß	Stk.	5,10
		365 alu	Stk.	5,10

Zubehör	Artikel-Nr.	Ausführung/Farbe	Einheit	Preis
Schienenverbindungsclip für 4-lfg. Schiene 	FZ1442	350 weiß	Stk.	5,70
		365 alu	Stk.	5,70
Schienenverbindungsclip für 5-lfg. Schiene 	FZ1443	350 weiß	Stk.	6,40
		365 alu	Stk.	6,40
PVC-Mitnehmer T-Stück 	FZ1424	350 weiß	Stk.	0,80
		365 alu	Stk.	0,80
PVC-Mitnehmer L-Stück 	FZ1425	350 weiß	Stk.	0,80
		365 alu	Stk.	0,80
PVC-Rollen Aufhängeprofil 	FZ1426	350 weiß	Stk.	0,90
PVC-Öse für Schleuderstab 	FZ1427	350 weiß	Stk.	0,80
		365 alu	Stk.	0,80
PVC-Vorläufer für Behang 2-teilig 	FZ1428	350 weiß	Stk.	1,20
PVC-Schnurverbinder 	FZ1429	350 weiß	Stk.	1,50
Zugschnur 2 mm 	FZ1430	350 weiß	lfm.	0,20
Schnurbeschwerer 	FZ1256	350 weiß	Stk.	2,-
		365 alu	Stk.	2,-

Zubehör	Artikel-Nr.	Ausführung/Farbe	Einheit	Preis	
PVC-Zwischenfeststeller	FZ1435	350 weiß	Stk.	1,-	
		365 alu	Stk.	1,-	
					
Magnetverschluss Metall	FZ1436		Stk.	0,30	
					
Magnet	FZ1437		Stk.	1,-	
					
Schleuderstab	100 cm	FZ1257	350 weiß	Stk.	1,30
		FZ1269	359 Plexi	Stk.	2,-
	125 cm	FZ1258	350 weiß	Stk.	1,60
		FZ1270	359 Plexi	Stk.	2,30
	150 cm	FZ1259	350 weiß	Stk.	1,90
		FZ1259	359 Plexi	Stk.	2,50
	175 cm	FZ1268	350 weiß	Stk.	2,60
	200 cm	FZ1282	350 weiß	Stk.	3,30
					
					
					

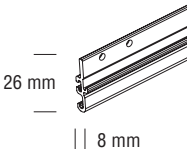
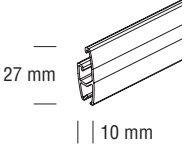
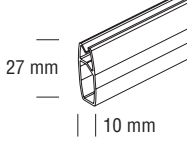
Zubehör - für Paneel Variante A mit Klettband		Artikel-Nr.	Ausführung/Farbe	Einheit	Preis
PVC-Aufhängeprofil 	Stange 3 m	FZ1439	350 weiß	lfm.	7,-
			365 alu	lfm.	7,-
	Zuschnitt	FZ1439A	350 weiß	lfm.	9,-
			365 alu	lfm.	9,-
Alu-Einhängeprofil Klett 	Stange 3 m	FZ1407	350 weiß	lfm.	9,40
			365 alu	lfm.	9,40
	Zuschnitt	FZ1407A	350 weiß	lfm.	11,40
			365 alu	lfm.	11,40
PVC-Endkappe für Paneel Klett links 		FZ1431	350 weiß	Stk.	0,80
			365 alu	Stk.	0,80
PVC-Endkappe für Paneel Klett rechts 		FZ1432	350 weiß	Stk.	0,80
			365 alu	Stk.	0,80
Superflauschband 20 mm 		FZ1246	350 weiß	lfm.	1,10
Alu-Beschwerungsprofil 32 x 3 mm 	Stange 6 m	FZ1211	350 weiß	lfm.	6,70
			365 alu	lfm.	6,70
	Zuschnitt	FZ1265	350 weiß	lfm.	9,60
			365 alu	lfm.	9,60
Endkappe für Beschwerungsprofil 32 x 3 mm 		FZ1215	350 weiß	Stk.	0,50
			365 alu	Stk.	0,50

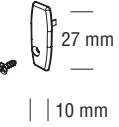
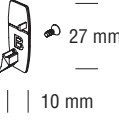
Zubehör - für Paneel Variante B mit Kederprofil		Artikel-Nr.	Ausführung/Farbe	Einheit	Preis
PVC-Aufhängeprofil 	Stange 3 m	FZ1406	350 weiß	lfm.	7,-
			365 alu	lfm.	7,-
	Zuschnitt	FZ1406A	350 weiß	lfm.	9,-
			365 alu	lfm.	9,-
Alu-Einhängeprofil Keder 	Stange 3 m	FZ1408	350 weiß	lfm.	7,70
			365 alu	lfm.	7,70
	Zuschnitt	FZ1408A	350 weiß	lfm.	9,80
			365 alu	lfm.	9,80
Alu-Beschwerung Keder 	Stange 3 m	FZ1409	350 weiß	lfm.	13,20
			365 alu	lfm.	13,20
	Zuschnitt	FZ1409A	350 weiß	lfm.	15,20
			365 alu	lfm.	15,20
PVC-Klebekeder, Breite 8 mm (für Einhängprofil und Beschwerung Keder) 		FZ1438	1 Rolle = 500 lfm.	lfm.	0,90
PVC-Endkappe für Alu-Einhängeprofil (FZ1408) und Beschwerung Keder links (FZ1409) 		FZ1433	350 weiß	Stk.	0,80
			365 alu	Stk.	0,80
PVC-Endkappe für Alu-Einhängeprofil (FZ1408) und Beschwerung Keder rechts (FZ1409) 		FZ1434	350 weiß	Stk.	0,80
			365 alu	Stk.	0,80

Zubehör · für Elektromotor 12 V

Fernbedienung 5-Kanal inkl. Halter und Batterien

Einzel- und Sammelsteuerungen sind möglich (pro Kanal können beliebig viele Anlagen gesteuert werden)

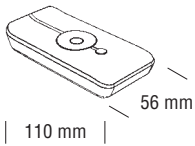

Anlagen die auf einen Kanal zusammengefasst sind, verfahren gleichzeitig!

Artikel-Nr.	Ausführung/Farbe	Einheit	Preis
FZ1450	350 weiß	Set	108,- *
	365 alu	Set	108,- *

Motor 12 V links (Empfänger für Fernbedienung ist bereits eingebaut)

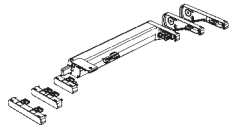

Artikel-Nr.	Ausführung/Farbe	Einheit	Preis
FZ1451	350 weiß	Stk.	331,- *

Stromverlängerungskabel 10 lfm. inkl. Verbinder (für 12 V Motor)



Artikel-Nr.	Ausführung/Farbe	Einheit	Preis
FZ1452	350 weiß	Stk.	30,40 *

Steckernetzteil 1,5 A, 12 V DC (100 V - 240 V)

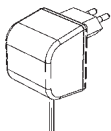

Artikel-Nr.	Ausführung/Farbe	Einheit	Preis
FZ1453	350 weiß	Stk.	33,40 *

Zugkette für Motor FZ1451-350



Artikel-Nr.	Ausführung/Farbe	Einheit	Preis
FZ1455	350 weiß	lfm.	1,10 *

*) verminderter Rabattsatz

Beispiele für Paneelwagenanordnung für Modell 2 Schleuderschiene (Schleuderstab Mehrpreis)

Vorhang offen

FS1402 • 2-bahnig überlappend

Bestellausführung Typ 1

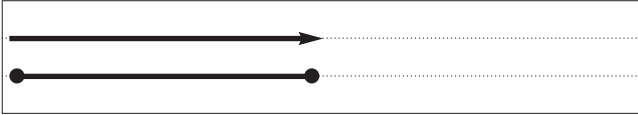

FS1402 • 2-bahnig überlappend

Bestellausführung Typ 2



FS1403 • 3-bahnig überlappend

Bestellausführung Typ 3

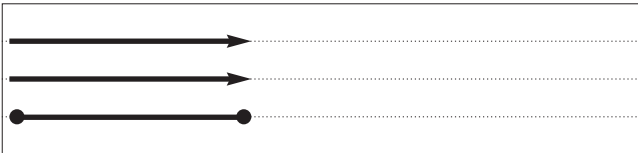

FS1403 • 3-bahnig überlappend

Bestellausführung Typ 4

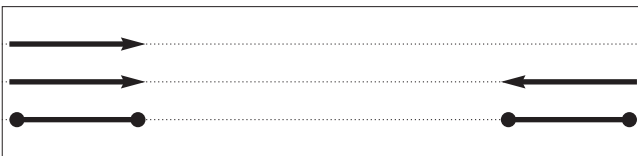

FS1404 • 4-bahnig überlappend

Bestellausführung Typ 5

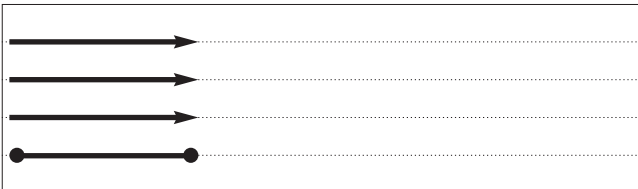

FS1404 • 4-bahnig überlappend

Bestellausführung Typ 6

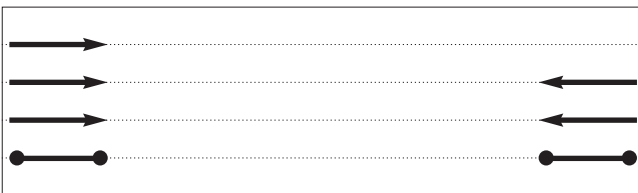

FS1404 • 4-bahnig überlappend

Bestellausführung Typ 18

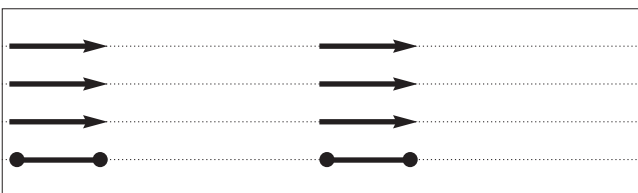

Vorhang geschlossen

FS1402 • 2-bahnig überlappend

Bestellausführung Typ 1

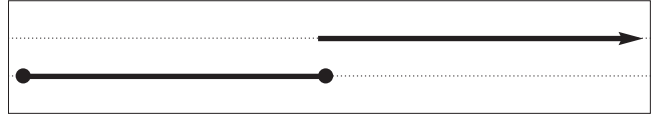

FS1402 • 2-bahnig überlappend

Bestellausführung Typ 2

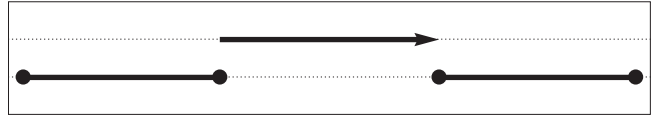

FS1403 • 3-bahnig überlappend

Bestellausführung Typ 3

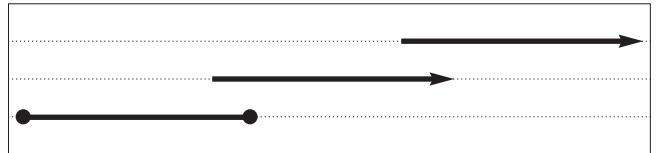

FS1403 • 3-bahnig überlappend

Bestellausführung Typ 4

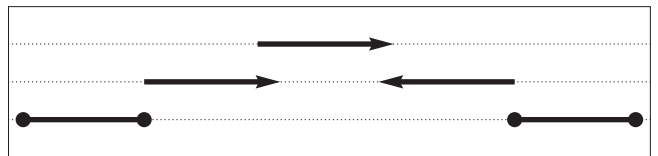

FS1404 • 4-bahnig überlappend

Bestellausführung Typ 5

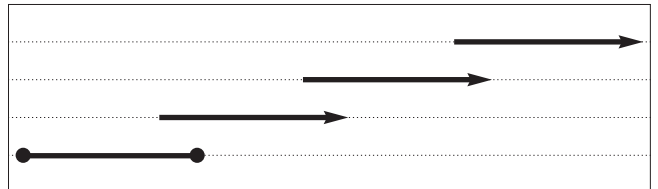

FS1404 • 4-bahnig überlappend

Bestellausführung Typ 6

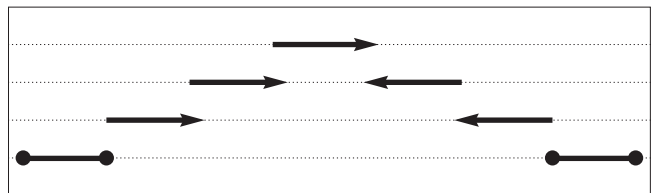

FS1404 • 4-bahnig überlappend

Bestellausführung Typ 18

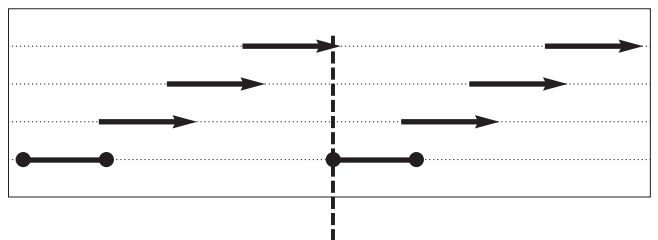

Die oben abgebildeten Beispiele sind nur einige Möglichkeiten. Natürlich lässt sich die Anordnung beliebig nach Ihren Vorstellungen variieren.

Beispiele für Paneelwagenanordnung für Modell 1 Schnurzug (auch für Elektro 12 V möglich)

Vorhang offen

FS1402 • 2-bahnig überlappend

Bestellausführung Typ 13

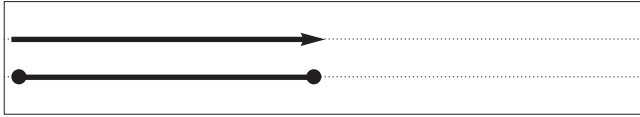
**Achtung: nicht für Motor geeignet!**

FS1402 • 2-bahnig überlappend

Bestellausführung Typ 14

**Achtung: nicht für Motor geeignet!**

FS1403 • 3-bahnig überlappend

Bestellausführung Typ 15

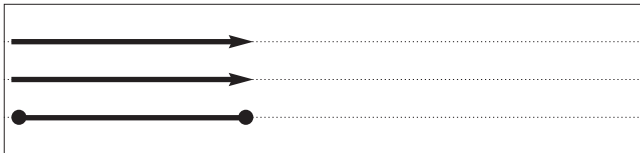

FS1403 • 3-bahnig überlappend

Bestellausführung Typ 16



FS1404 • 4-bahnig überlappend

Bestellausführung Typ 17

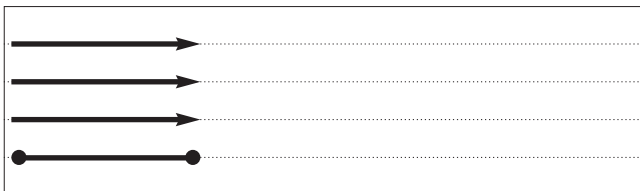

FS1404 • 4-bahnig überlappend

Bestellausführung Typ 18

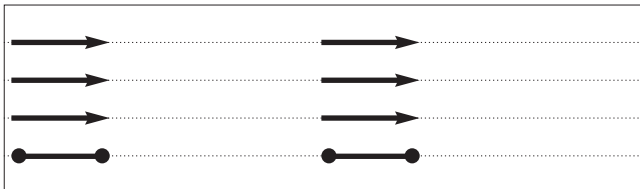
Vorhang geschlossen

FS1402 • 2-bahnig überlappend

Bestellausführung Typ 13

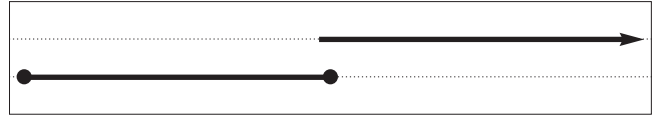
**Achtung: nicht für Motor geeignet!**

FS1402 • 2-bahnig überlappend

Bestellausführung Typ 14

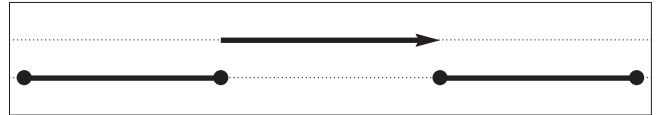
**Achtung: nicht für Motor geeignet!**

FS1403 • 3-bahnig überlappend

Bestellausführung Typ 15

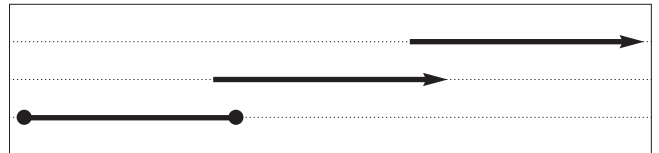

FS1403 • 3-bahnig überlappend

Bestellausführung Typ 16

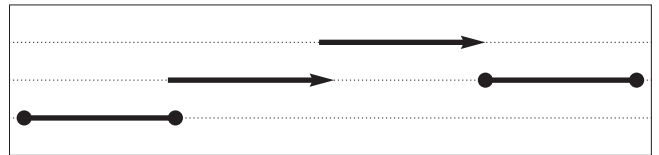

FS1404 • 4-bahnig überlappend

Bestellausführung Typ 17

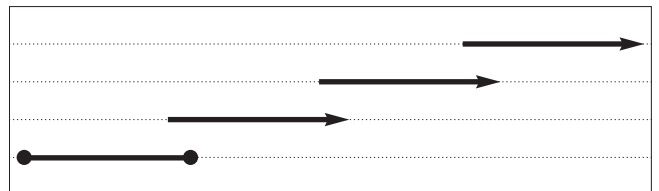

FS1404 • 4-bahnig überlappend

Bestellausführung Typ 18

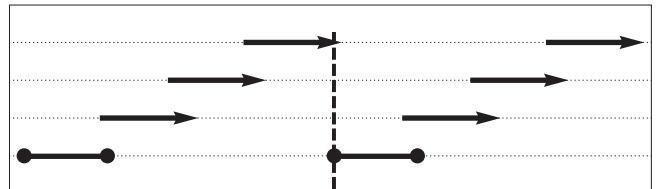

Keine Überlappung möglich!

Die oben abgebildeten Beispiele sind nur einige Möglichkeiten. Natürlich lässt sich die Anordnung beliebig nach Ihren Vorstellungen variieren.

Beispiele für Paneelwagenanordnung für Modell 1 Schnurzug (auch für Elektro 12 V möglich)

Vorhang offen

FS1404 • 4-bahnig überlappend

Bestellausführung Typ 19

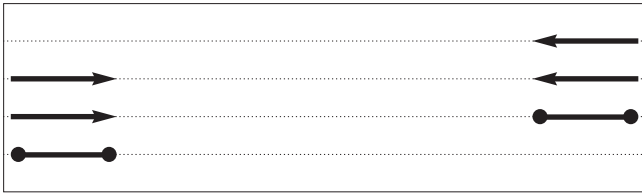

FS1405 • 5-bahnig überlappend

Bestellausführung Typ 20

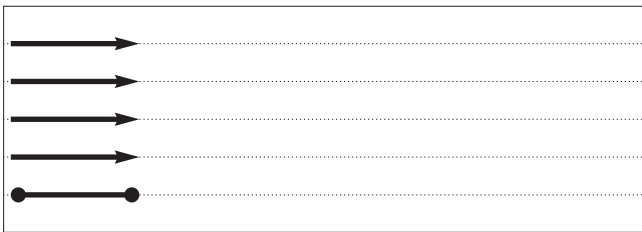

FS1405 • 5-bahnig überlappend

Bestellausführung Typ 21

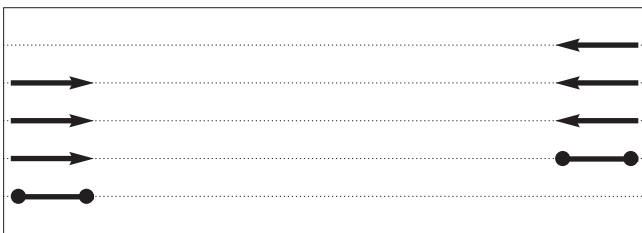

FS1405 • 5-bahnig überlappend

Bestellausführung Typ 22

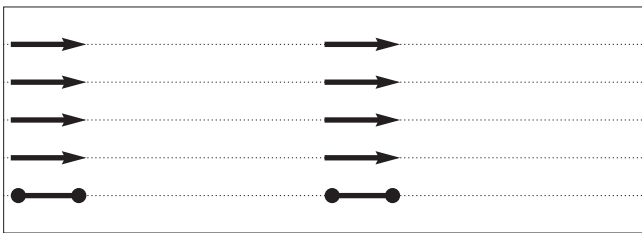

Vorhang geschlossen

FS1404 • 4-bahnig überlappend

Bestellausführung Typ 19

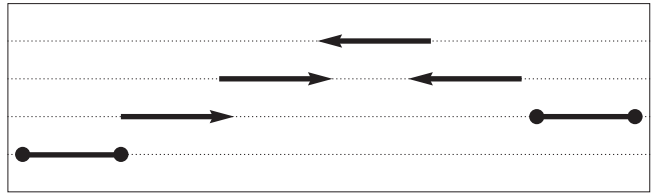

FS1405 • 5-bahnig überlappend

Bestellausführung Typ 20

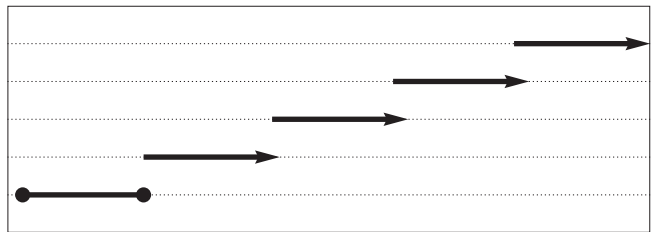

FS1405 • 5-bahnig überlappend

Bestellausführung Typ 21

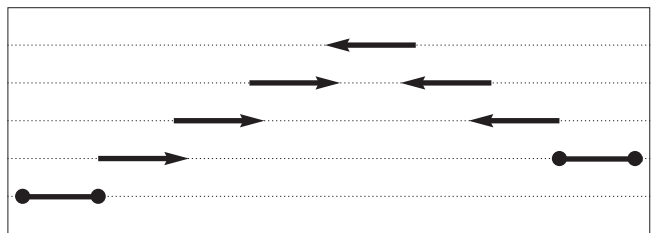

FS1405 • 5-bahnig überlappend

Bestellausführung Typ 22

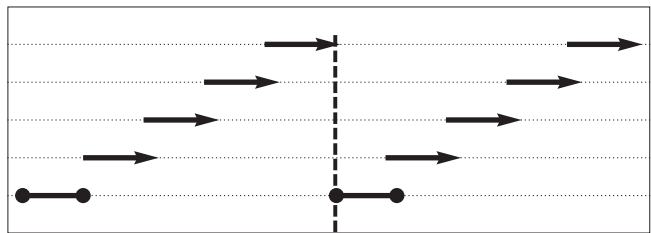

Keine Überlappung möglich!